



## TESSUTI E ACCESSORI PER TELI

### TESSUTO ACRILICO e POLIESTERE

#### TESSUTO ACRILICO

TIPOLOGIA TESSUTO	ALTEZZA PEZZA (cm)	PEZZA (al mq)	TAGLIO (al mq)	TELI CONFEZIONATI per tende a BRACCI, VERTICALI* e ATTICA (al mq)	TELI UNITI per tende a CAPPOTTINA (al mq) ◇
TEMPOTEST UNITO - RIGATO	120				
TEMPOTEST GRANDE ALTEZZA	250				
	325				
TEMPOTEST LIBERTY	120				
TEMPOTEST RESINATO	120				
NORMALE FUORI CAMPIONARIO IRISUN, CORTI, DICKSON e SATTLER	120				
PARTICOLARE FUORI CAMPIONARIO	120				

#### TESSUTO POLIESTERE

TIPOLOGIA TESSUTO	ALTEZZA PEZZA (cm)	PEZZA (al mq)	TAGLIO (al mq)	TELI CONFEZIONATI per tende a BRACCI, VERTICALI* e ATTICA (al mq)	TELI UNITI per tende a CAPPOTTINA (al mq) ◇
TEMPOTESTSTAR LIGHT	120				
TEMPOTESTSTAR	120				
TEMPOTESTSTAR RESINATO	120				
TEMPOTESTSTAR FR Resinato	116				

\* Teli confezionati per tende mod. BALCONCINO in tessuto Tempotest unito o rigato al mq  
Teli confezionati con MANICA o GUAINA "PIZZICATA" maggiorazione al mq

◇ A RICHIESTA I TELI UNITI PER TENDE A CAPPOTTINA VENGONO REALIZZATI CON VOLANO SAGOMATO E BORDINO COLORATO CON MAGGIORAZIONE al mq DEL TELO TOTALE

A RICHIESTA I TELI VENGONO UNITI CON FILO TENARA CON MAGGIORAZIONE al mq



LA LARGHEZZA DEI TELI CONFEZIONATI PER TENDE AD ARMATURA E VERTICALI VIENE CALCOLATA CON IL MULTIPLIO DI 120 cm (escluso teli confezionati con tessuto grande altezza)

MISURE DI MASSIMA PER FATTURAZIONE/CONFEZIONAMENTO TELI per tende a Bracci (escluso mod. Plutone) e tende Verticali

QUANTITA' TELI TESSUTO (N°)	1	2	3	4	5	6	7	8	9	10	11	12	13	14
LARGHEZZA FATTURAZIONE *(cm)	120	240	360	480	600	720	840	960	1080	1200	1320	1440	1560	1680
LARGHEZZA MASSIMA TELO CONFEZIONATO *(cm)	111	228,7	346,4	464,1	581,8	699,5	817,2	934,9	1052,6	1170,3	1288,0	1405,7	1523,4	1641,1

\* Considerando larghezza telo cm 120, cucitura unione teli cm 2,3 e bordi laterali cm 4,5

I teli per tende a Bracci vengono confezionati con bordi laterali cm 4,5 (eccetto tenda mod. Plutone - bordi cm 10)

I teli per tende mod. Attika vengono confezionati con bordi laterali cm 10



## TESSUTI E ACCESSORI PER TELI

LA TOLLERANZA DEL TELO IN LARGHEZZA PUO' ESSERE  $\pm 5$  mm

LA SPORGENZA DEI TELI CONFEZIONATI PER TENDE A BRACCI VIENE CALCOLATA AGGIUNGENDO 70 cm ALLA SPORGENZA DEI BRACCI (da cui si ricava volano e pieghe e la differenza rimane sul giro tubo)

ESEMPIO TELO CONFEZIONATO MISURE FINITE Cm 260 x SPORGENZA BRACCIO Cm 200

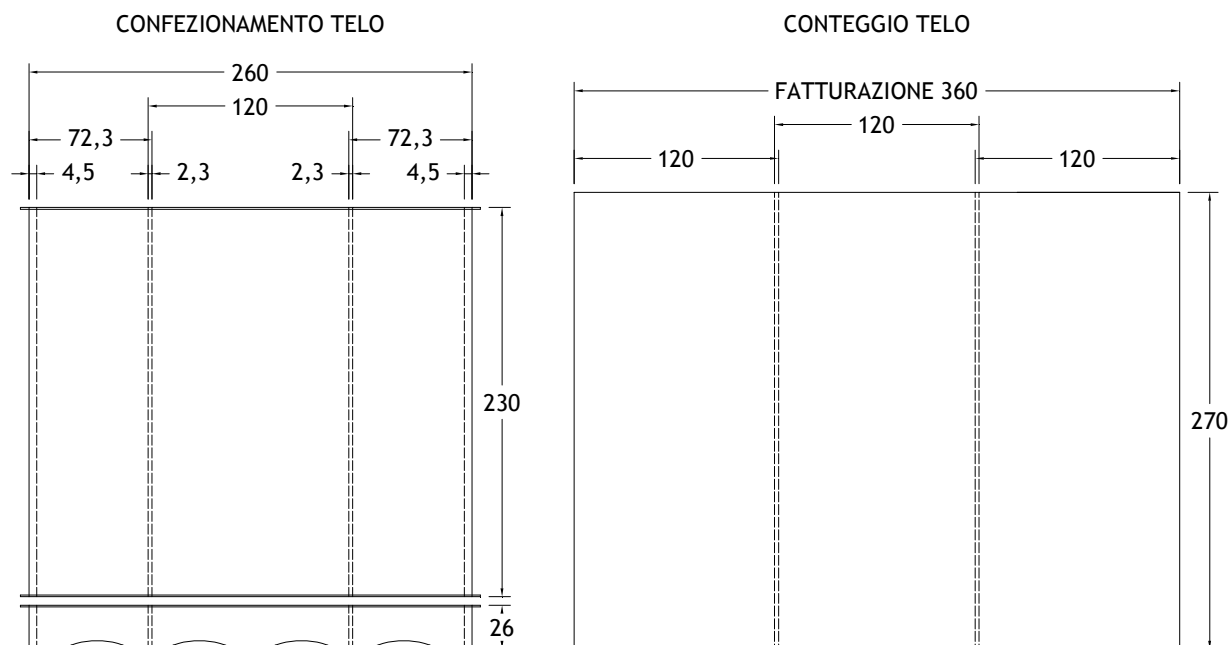

	RINFORZO su telo confezionato per tenda SPORGENZA BRACCI MAX cm 300 (Fascia 15/18 cm) *	Cad.
	RINFORZO su telo confezionato per tenda SPORGENZA BRACCI MAX cm 400 (Fascia 18/20 cm) *	Cad.

\* Nel caso di sovrapposizione alla cucitura di unione, il rinforzo viene spostato di cm 10/15.

	BORDINO COLORATO in rotolo (150 ml)	Rotolo
--	-------------------------------------	--------

	CONI FILO SABA ml 5000 Col. BIANCO (1000)	Cono
	CONI FILO SABA ml 5000 Col. MARRONE (0263) BEIGE (0265) o VERDE (0663)	Cono
	CONI FILO SUNSTOP TEX 90 ml 1920 Col. NATURALE (66502), VERDE (66506) o BEIGE (66512)	Cono
	CONI FILO TENARA ml 1700 Col. VERDE (0240), BIANCO (1000) o MARRONE (1380)	Cono

	SPRAY IMPERMEABILIZZANTE T202 da 400 ml.	Cad.
--	--	------

PROTEGGI TENDA confezionato con tessuto morbido VINITEX a STRAPPO (Minimo di Fatturazione ml 3,00)	Al ml
--	-------

TESSUTO PLASTIFICATO

TESSUTO PLASTIFICATO PER TENDE DA SOLE

TIPOLOGIA TESSUTO	ALTEZZA PEZZA (cm)	PEZZA (al mq)	TAGLIO (al mq)	TELI CONFEZIONATI per tende a BRACCI e VERTICALI (al mq) *	TELI UNITI per tende a CAPPOTTINA (al mq) ◇
PRECONSTRAINT 302 T. UNITA	180				
PRECONSTRAINT 302 RIGATO	178				
PRECONSTRAINT 302 BICOLOR	180				
PRECONSTRAINT 502 SATIN T. UNITA	180				
SOLTIS 86/88/92/96	177				
	267				
SCREEN SG 767	200				
	250				
SCREEN SG 989	160				
	250				
	270				
CRISTALPLUS 500 FR	140				
CRISTAL WINDOW	132				
CRISTALPLUS 650 FR	140				
CRISTALPLUS 500 FR BORDATO PVC T. UNITA	-				
CRISTAL WINDOW BORDATO PVC T. UNITA	-				
CRISTALPLUS 650 FR BORDATO PVC T. UNITA	-				

\* CONFEZIONATI PER TENDE A BRACCI con unione fogli tessuto da cm 77,5/90 (in base alla propria altezza pezza)

◇ A RICHIESTA I TELI UNITI PER TENDE A CAPPOTTINA VENGONO REALIZZATI CON VOLANO SAGOMATO E BORDINO COLORATO CON MAGGIORAZIONE al mq DEL TELO TOTALE

□ A RICHIESTA CRISTAL STABILIZZATO (Fornito in Fogli MAX Cm 490) CON MAGGIORAZIONE AL FOGLIO

I teli confezionati VENGONO CALCOLATI “VUOTO PER PIENO” (con il multiplo della propria altezza / altezza pezza)

LA TOLLERANZA DEL TELO IN LARGHEZZA PUO' ESSERE ± 5 mm

LA SPORGENZA DEI TELI CONFEZIONATI PER TENDE A BRACCI VIENE CALCOLATA AGGIUNGENDO 70 cm ALLA SPORGENZA DEI BRACCI (da cui si ricava volano e pieghe e la differenza rimane sul giro tubo)

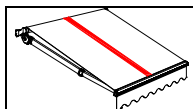

RINFORZO su telo confezionato (Fascia 15/20 cm) \*

Al ml

20,00

\* Nel caso di sovrapposizione alla saldatura di unione, il rinforzo viene spostato di cm 10/15

### TESSUTO PLASTIFICATO PER COPERTURE

TIPOLOGIA TESSUTO	ALTEZZA PEZZA (cm)	PESO (al mq)	TAGLIO (al mq)	CONFEZIONATO con BORDI e OCCHIELLI (al mq)	CONFEZIONAMENTO PARTICOLARE (al mq)
POLY LG 530 LAC	250	gr 530			
POLY RS ADR autoestinguente Cl. 2	250	gr 650			
PRECONTRAI NT 602 BLOCKOUT autoestinguente Cl. 2	267	gr 750			
OPATEX autoestinguente Cl. 2	300	gr 850			
VINITEX	3x3	gr	300		
	2102		400		
	9x9		580		
ISOLINE Coibentato	205	gr 1200			
GRIGLIA GE 330	205	gr 330			









### OPTIONALS per teli

	INSERTO IN CRISTAL su telo confezionato da cm 130/150 x 130h. (con angoli superiori raggianti)	Cad.	105,00
	INSERTO IN CRISTAL su telo confezionato da cm 260/300 x 130h. (con angoli superiori raggianti)	Cad. €	210,00
	INSERTO IN CRISTAL su telo confezionato da cm 130/150 x 130h. CON SALDATURE AD INGLESINA (con angoli superiori raggianti)	Cad. €	206,00
	INSERTO IN CRISTAL su telo confezionato da cm 260/300 x 130h. CON SALDATURE AD INGLESINA (con angoli superiori raggianti)	Cad. €	412,00









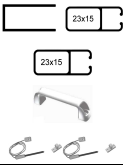
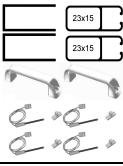

### ACCESSORI per teli

	BOTTONE AUTOMATICO M/F applicato su telo	Cad.
	ANELLO A RIBALTA	Cad.
	ASOLE TENDITELO con gancio a cestello da cm 20	Cad.
	ASOLE TENDITELO con gancio a cestello da cm 30	Cad.
	CORDA ELASTICA Ø 6 mm	Al ml
	CORDA ELASTICA Ø 8 mm	Al ml
	CARRELLO PICCOLO in PVC Ø 15 mm (per monorotaia mm 25x20)	Cad.
	CARRELLO PICCOLO in ACCIAIO Zincato Ø 15 mm (per monorotaia mm 25x20) applicato su telo	Cad.
	CARRELLO NORMALE in PVC Ø 24 mm (per monorotaia mm 34x30)	Cad.
	CARRELLO NORMALE in ACCIAIO Zincato Ø 24 mm (per monorotaia mm 34x30) applicato su telo	Cad.
	MOSCHETTONE in acciaio zincato	Cad.
	OCCHIELLO VL 50 (foro Ø 12 mm) in OTTONE NIKEL applicato su telo	Cad.
	OCCHIELLO VL 60 (foro Ø 14 mm) in OTTONE NIKEL applicato su telo	Cad.

## TESSUTI E ACCESSORI PER TELI

	TURNIQUET mm 22,5x13,5 con OCCHIELLO OVALE applicato su telo	Cad.
	VELCRO mm 25 o 50 cucito su telo	Al ml
	CERNIERA cucita su telo	Al ml
	Zip singola applicata su telo per confezionamento tenda mod. Zip o Maxi Zip	Al ml
	MANIGLIA in tecnopolimero (base mm 139x26)	Cad.
	FERMO in acciaio INOX	Cad.
	TAPPO in alluminio per profilo PORTAGUAINA mm 40x17 verniciato bianco o marrone	Cad.
	LOCTITE 406 (Adesivo istantaneo specifico per gomme e plastiche difficili) 20 gr	Cad.

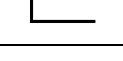
## PROFILI per teli

	KIT APERTURA / CHIUSURA (1 Lato fisso) con altezza cm. 250/300, composto da: - N° 1 Profilo alluminio a "U" mm 50x25x2 con incavo per maniglia verniciato bianco o marrone - N° 2 Profili alluminio PORTAGUAINA mm 40x17 verniciato bianco o marrone - N° 1 MANIGLIA in tecnopolimero (base mm 139x26) - N° 2 FERMI in acciaio INOX	
	KIT DOPPIA APERTURA / CHIUSURA con altezza cm. 250/300, composto da: - N° 2 Profili alluminio a "U" mm 50x25x2 con incavo per maniglia verniciato bianco o marrone - N° 2 Profili alluminio PORTAGUAINA mm 40x17 verniciato bianco o marrone - N° 2 MANIGLIE in tecnopolimero (base mm 139x26) - N° 4 FERMI in acciaio INOX	
	MONOROTAIA PICCOLA mm 25x20 in acciaio zincato Minimo fatturazione ml 6,00	Al ml
	MONOROTAIA NORMALE mm 34x30 in acciaio zincato Minimo fatturazione ml 6,00	Al ml
	MONOROTAIA IN ALLUMINIO mm 35x42 con ogiva per volano verniciata bianco o marrone Fatturazione ml 5/6/7,00	Al ml
	PROFILO alluminio PORTAGUAINA mm 40x17 verniciato bianco o marrone Minimo fatturazione ml 6,00	Al ml
	PROFILO alluminio DOPPIA OGIVA mm 36x16 verniciato bianco Minimo fatturazione ml 6,00	Al ml
	PROFILO alluminio DOPPIA OGIVA mm 60x22 verniciato bianco Minimo fatturazione ml 6,00	Al ml
	PROFILO alluminio a "U" mm 50x25x2 verniciato bianco Minimo fatturazione ml 6,00	Al ml
	PROFILO alluminio a "U" mm 30x110 verniciato bianco Minimo di fatturazione ml 6,00	Al ml
	PROFILO alluminio a "L" mm 30x20x2 verniciato bianco Minimo di fatturazione ml 6,00	Al ml
	PROFILO alluminio a "L" mm 50x20x2 verniciato bianco Minimo di fatturazione ml 6,00	Al ml
	PROFILO alluminio a "L" mm 80x25x2 verniciato bianco Minimo di fatturazione ml 6,00	Al ml
	PROFILO alluminio a "L" mm 100x30x2 verniciato bianco Minimo di fatturazione ml 6,00	Al ml
	PROFILO alluminio mezza mandorla mm 26x6 verniciato bianco Minimo di fatturazione ml 6,00	Al ml